

対面式スピーカーフォン CatchVoice

取扱説明書

このたびは、本製品をお買い上げいただき誠にありがとうございます。
ご使用前にこの取扱説明書をお読みになり、正しくお使いください。
またお読みになったあとは、大切に保管してください。

安全にご使用いただくために

ここに示した注意事項は、危害や損害を未然に防止するためのものです。ご使用前によくお読みになり、正しくご使用ください。

この取扱説明書は大切に保管し、必要なときにご利用ください。

危険	取り扱いを誤った場合、使用者が死亡または重傷 ^(※1) を負う可能性があり、かつその度合いが高いことを示します。
警告	取り扱いを誤った場合、使用者が死亡または重傷 ^(※1) を負う可能性が想定される場合を示します。
注意	取り扱いを誤った場合、使用者が軽傷 ^(※2) を負うことが想定されるか、または物的損害 ^(※3) の発生が想定される場合を示します。

※1： 重傷とは、失明やけが、やけど（高温・低温）、感電、骨折、中毒などで後遺症が残るもの、および治療に入院・長期の通院を要するものをさします。

※2： 軽傷とは、治療に入院や長期の通院を要さない、けが・やけど・感電などをさします。

※3： 物的損害とは、家屋・家財および家畜・ペットなどにかかわる拡大損害をさします。

絵表示について		してはいけない内容です。
		実行しなければならない内容です。

危険

	分解や改造をしない。 火災・感電の原因となります。
	水に濡らさない 水、海水、ジュースなどの液体が入ると、発熱、感電、故障の原因となります。
	端子をショートさせない 金属製の工具やアクセサリ等と一緒に持ち運びや保管をしないでください。発熱、感電、故障、けがの原因となります。
	高温の場所で保管・使用しない 火のそば、ストーブのそば、直射日光の強い場所、炎天下の車内など高温になる場所に置かないでください。変形、故障、やけどの原因となります。
	火の中に入れてない 火中に投入したり、加熱しないでください。発熱、発火、破裂、液もれの原因となります。

警告	
	保管、使用中に発熱、変色、変形、異臭などの異常がある場合は使用しない 発火、破裂、液漏れ、けがの原因となります。
	お風呂などの湿度が多い場所では使用しない 発熱、感電、故障の原因となります。
	踏みつけたり落下させるなど強い衝撃を与えない 変形、液もれ、発熱、発火、破裂、故障の原因となります。
	可燃物や重いもの載せたり、毛布などで覆ったり包んだりしない 発熱、発火、破裂、液もれの原因となります。
	電子レンジなどの加熱調理機器や高圧容器に入れない 発熱、発煙、発火の原因となります。
	引火、爆発の恐れがある場所では使用しない 爆発や火災の原因となります。
	濡れた手で使用しない 発熱、感電、故障の原因となります。
	本体に金属などを差し込まない 発熱、感電、故障の原因となります。
	乳幼児の手の届かないところで使用・保管する 感電やけがの原因となります。

注意	
	落下しやすい場所、磁気やほこりの多い場所に置かない けが、発熱、発火、破裂、液もれの原因となります。
	0~40℃の範囲内で使用する この範囲外の温度での使用は、液もれ、発熱、破裂、故障の原因となります。
	本体をアルコール（エタノール消毒液を除く）、シンナー、ベンジンなどで拭かない 故障や破損の原因となります。

充電電池の回収について
使用済み充電電池は、リサイクルのため回収しております。
お買い上げの販売店へお持ちください。
ご不明な点がありましたら、当社お客様相談窓口にお問い合わせください。

各部の名称

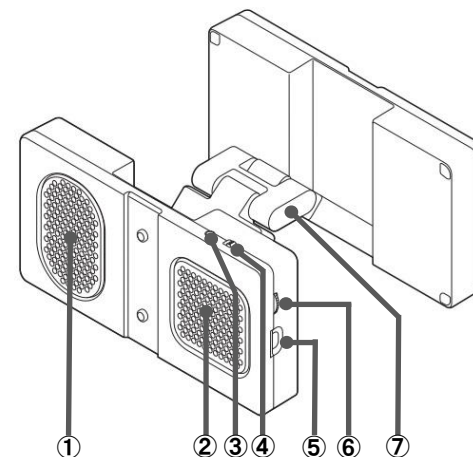

- | | |
|----------|---------------|
| ① スピーカー | ⑤ USB 端子（充電用） |
| ② マイク | ⑥ ボリュームつまみ |
| ③ 電源ランプ | ⑦ スタンド |
| ④ 電源スイッチ | |

充電方法

本体の USB 端子に付属の USB ケーブルを接続し、パソコンまたは USB アダプターを使用してコンセントに接続して充電してください。*

* 充電時間は充電電池残量や温度環境、使用する AC アダプターにより異なります。

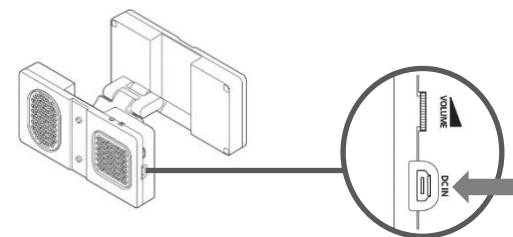

本体の電源ランプで、本機の状態を確認することができます。

電源状態	LED 状態
オフ	消灯
オン	緑
電池残量少	緑点滅（残量約 30%）
充電中	赤（電源オフ）
充電完了	青（電源オフ）
充電中	橙（電源オン）
充電完了	空色（電源オン）

CatchVoice の効果的な使い方

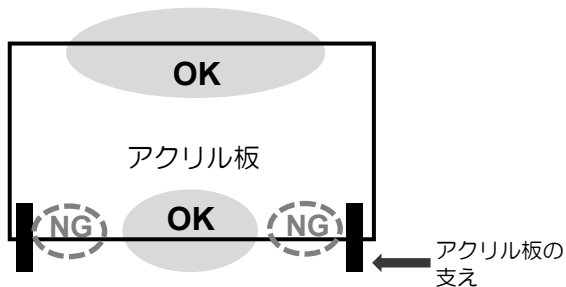

アクリル板の支えの近くに置くと音が反射して戻ってきてしまうため、なるべく障害物のないところでご使用ください。

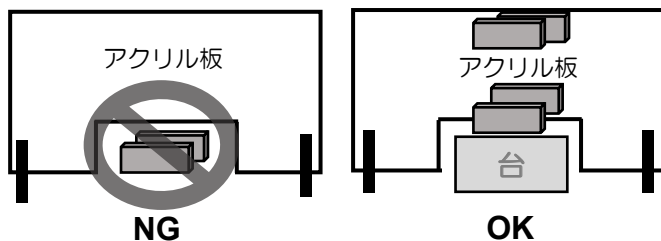

CatchVoice はアクリル板を挟んで使用することを前提に設計されているため、下が大きく空いているアクリル板の場合、声が反対側に回り込みハウリングが発生します。必ずアクリル板を挟むようにスピーカーを設置してください。

主な仕様

バッテリー:	リチウムイオンポリマーバッテリー 3.7V/1000mAh
USB:	端子: マイクロ USB タイプ B ジャック
マイクロホン:	型式: エレクトレットコンデンサー型 指向性: 無指向性 周波数特性: 20Hz~20kHz
スピーカー:	サイズ: 35mm x 20mm 周波数特性: 740Hz~12kHz
パワーアンプ:	実用最大出力: 0.5W
製品サイズ:	W134×D45×H70 mm (閉じた時、突起部含まず)
付属品:	USB ケーブル

※特許出願中

※製品改良のため、予告なく外観または仕様の一部を変更することがあります。

使用方法

電源のオン/オフ

本体の電源スイッチをスライドして、オンとオフを切り替えます。

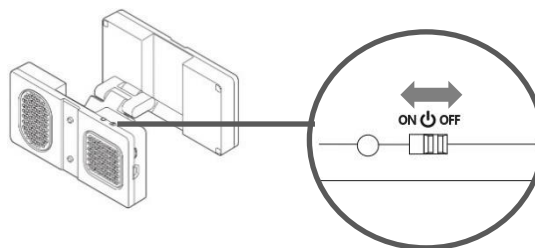

音量の調整

ご使用中、相手の話し声が小さいと感じた場合は、ボリュームつまみで音量を調整します。

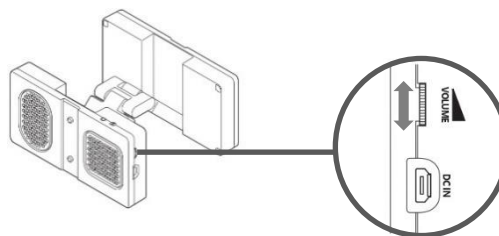

スタンドの調整

スタンドの角度は、置き場所に応じて調整することができます。

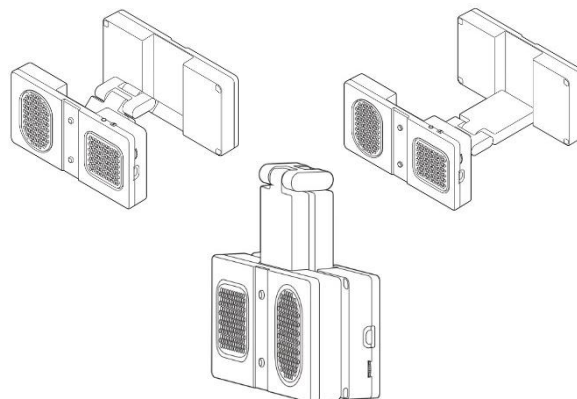

保証規定

お買い上げ日から保証期間中に、取扱説明書、その他の注意書きに従った正常な使用状態で破損した場合には、本書記載内容に基づき、当社で無償交換いたしますので、当社お客様サポート窓口までお問い合わせください。ただし保証期間内でも、以下の場合は無償交換の対象外となります。

1. 取扱説明書に記載された以外の使い方、または改造や不当な修理による破損。
2. お買い上げ後の不適切な取り扱い（例えば故意に落下させるなど）、輸送等による破損。
3. 火災・地震・水害・落雷その他の天変地異ならびに公害、塩害、ガス害（硫化ガスなど）や以上電圧、その他の外的要因による破損。
4. 本書にお買い上げ年月日、お客様名、販売店名、販売店印の記入がない場合。
5. オークションやリサイクルショップなどで購入した中古品である場合。

- 本書は日本国内においてのみ有効です。
- 本書は再発行いたしませんので、紛失しないように大切に保管してください。

保証書

品名: CatchVoice 保証期間: お買い上げ日より 1 年間

お買い上げ日:	年 月 日
お名前:	
ご住所:	
電話番号:	
販売店 店名・販売店印	

- ・上記に記入がないときは無効となる場合がありますので、必ずご確認ください。
- ・この保証書は本書に明示した期間、条件のもとにおいて無償交換をお約束するものです。
- ・ご不明点がありましたら、当社お客様サポート窓口までお問い合わせください。

本製品の故障、不具合に関するお問い合わせはこちら

お客様サポート窓口

TEL: 048-281-9790

(電話受付時間: 月~金(祝祭日除く) 10時~17時)

FAX: 048-281-9793

e-mail: webcontact@ryoke.co.jp

販売元

株式会社リョウケ

埼玉県川口市榛松 691-3

MADE IN 山形